

## 提升觸感與保護功能 （與本公司舊款產品比較） 深度縮短為23mm

- 小型、操作觸感柔和且動作性佳。
- 5種LED顏色（紅色、黃色、綠色、白色、藍色）。
- 內含觸感佳的微動開關以提升觸按感。
- 內含微動開關以提升保護功能。（與本公司舊款產品比較）
- 以晶片LED達成均勻的面照明。
- 從正面One touch操作即可安裝至面板。

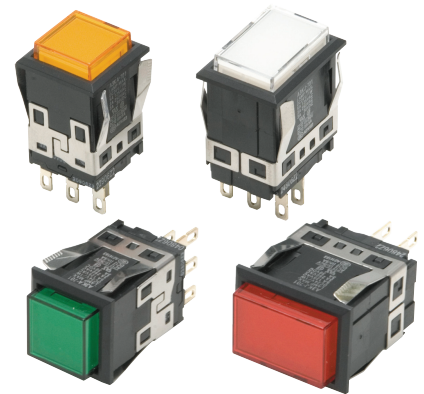

⚠ 請參閱「按鈕開關／指示燈共通注意事項」及第 15 頁的「正確使用須知」。

## 機種一覽

### ●照明按鈕開關

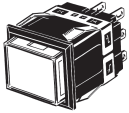
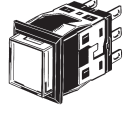
形狀	型號
長方形 	A3KJ
正方形 	A3KA

■額定、性能等...參閱第 10 頁  
■選購品...參閱第 8 頁～第 9 頁

■外觀尺寸...參閱第 12 頁

型號構成

■型號基準.....以操作部位（LED內含）及開關部為套裝的型號。  
有關組合的詳細資訊，請參閱「種類」（次頁）。

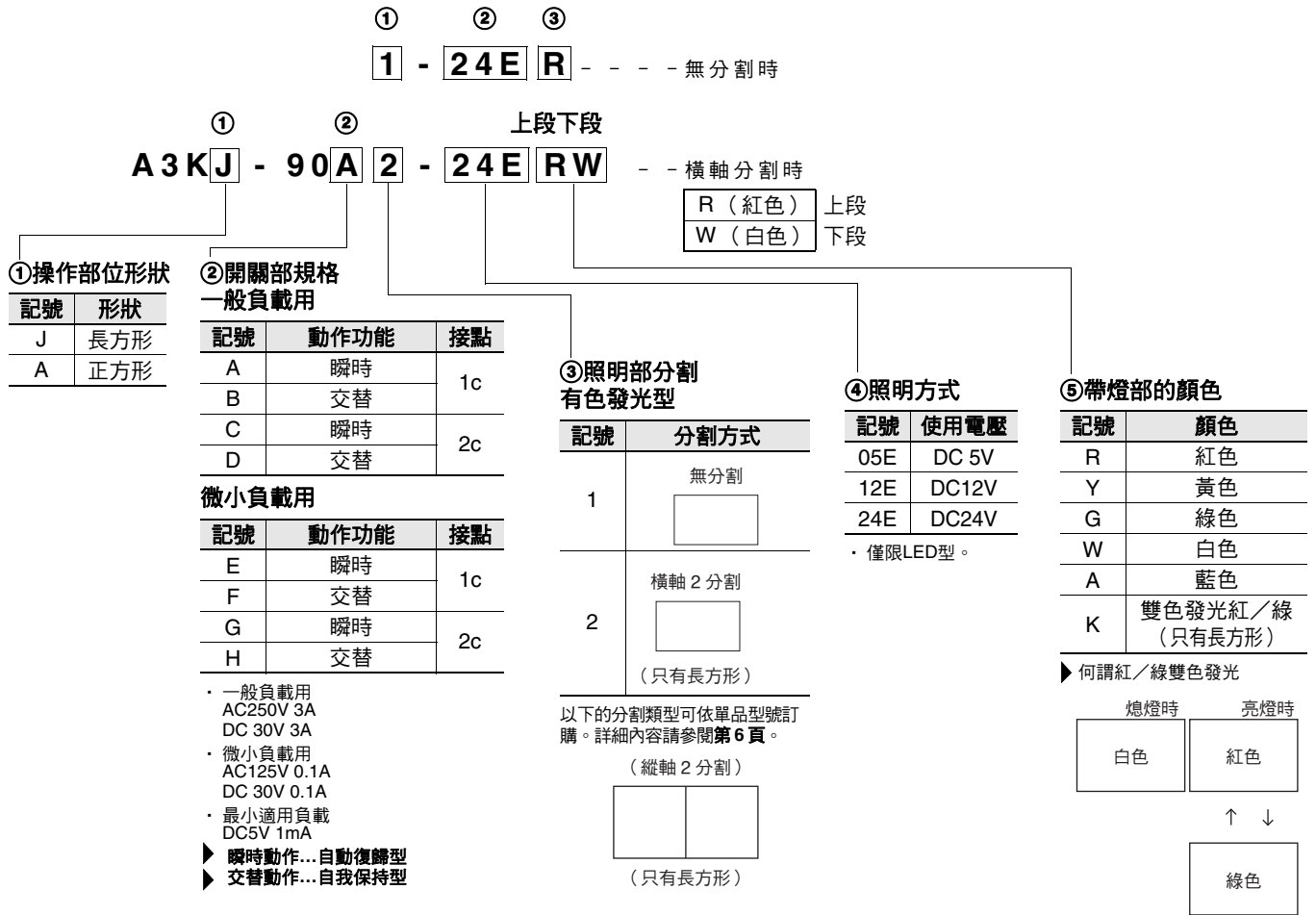

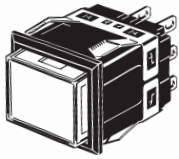
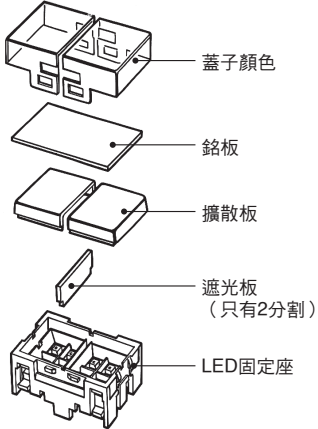
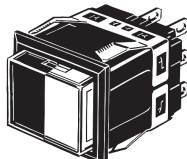
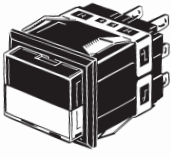
種類	分割類型的操作部位構造
 無分割 (長方形/正方形)	<p>(縱軸2分割範例)</p>  <ul style="list-style-type: none"> <li>蓋子顏色</li> <li>銘板</li> <li>擴散板</li> <li>遮光板 (只有2分割)</li> <li>LED固定座</li> </ul>
 縱軸2分割 (註1) (只有長方形)	
 橫軸2分割 (只有長方形)	
<p>註1. 縱軸2分割僅限於單品訂購方式。參閱第6頁</p> <p>2. 標準照明部中內含有銘板及LED (附電流限制電阻器)。</p> <p>3. 分割時的顏色配置，係開關部外殼的OMRON標誌朝下組合的情形。</p> <p>4. 內含的銘板顏色為乳白色。</p>	

## 種類

■套裝組合型號.....以套裝方式提供操作部位（內含LED）及開關部。  
部分型號無法組合，詳情請洽詢本公司。

## ●一般負載用

長方形

一般負載用

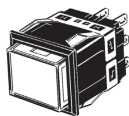

A3KJ型

分割方式	輸出點數	接點類型 動作功能	一般負載用（AC250V 3A、DC30V 3A）		操作部位的顏色記號 （顏色）		
			瞬時動作 （自動復歸型）	交替動作 （自我保持型）			
無分割	1c	DC 5V	A3KJ-90A1-05E□	A3KJ-90B1-05E□	型號末尾□中將填入以下的顏色記號。 • R（紅色）• W（白色） • Y（黃色）• A（藍色） • G（綠色）• K（紅／綠）		
		DC 12V	A3KJ-90A1-12E□	A3KJ-90B1-12E□			
		DC 24V	A3KJ-90A1-24E□	A3KJ-90B1-24E□			
	2c	DC 5V	A3KJ-90C1-05E□	A3KJ-90D1-05E□			
		DC 12V	A3KJ-90C1-12E□	A3KJ-90D1-12E□			
		DC 24V	A3KJ-90C1-24E□	A3KJ-90D1-24E□			
橫軸2分割	1c	DC 24V	A3KJ-90A2-24E□□	A3KJ-90B2-24E□□	<table border="1" style="margin-left: auto; margin-right: auto;"> <tr><td style="text-align: center;">①</td></tr> <tr><td style="text-align: center;">②</td></tr> </table> 型號末尾□□中將填入以下的顏色記號。 • R（紅色）• W（白色） • Y（黃色）• A（藍色） • G（綠色）	①	②
	①						
②							
2c	DC 24V	A3KJ-90C2-24E□□	A3KJ-90D2-24E□□				

微小負載用

分割方式	輸出點數	接點類型 動作功能	微小負載用 （AC125V 0.1A、DC30V 0.1A）	操作部位的顏色記號 （顏色）		
			瞬時動作 （自動復歸型）			
無分割	1c	DC 5V	A3KJ-90E1-05E□	型號末尾□中將填入以下的顏色記號。 • R（紅色）• W（白色） • Y（黃色）• A（藍色） • G（綠色）• K（紅／綠）		
		DC 12V	A3KJ-90E1-12E□			
		DC 24V	A3KJ-90E1-24E□			
	2c	DC 5V	A3KJ-90G1-05E□			
		DC 12V	A3KJ-90G1-12E□			
		DC 24V	A3KJ-90G1-24E□			
橫軸2分割	1c	DC 24V	A3KJ-90E2-24E□□	<table border="1" style="margin-left: auto; margin-right: auto;"> <tr><td style="text-align: center;">①</td></tr> <tr><td style="text-align: center;">②</td></tr> </table> 型號末尾□□中將填入以下的顏色記號。 • R（紅色）• W（白色） • Y（黃色）• A（藍色） • G（綠色）	①	②
	①					
②						
2c	DC 24V	A3KJ-90G2-24E□□				

註. 可依單品型號訂購交替型。詳細內容請參閱第7頁。

單品型號...請參閱第5頁~第7頁  
（可訂購個別型號的操作部位及開關部）

■額定、性能等...參閱第10頁 ■外觀尺寸...參閱第12頁  
■選購品...參閱第8頁~第9頁

## 種類

■套裝組合型號.....以套裝方式提供操作部位（內含LED）及開關部。

正方形

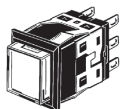

A3KA型

一般負載用

分割方式	輸出點數	接點類型 動作功能	一般負載用 (AC250V 3A、DC30V 3A)		操作部位的顏色記號 (顏色)
			瞬時動作 (自動復歸型)	交替動作 (自我保持型)	
無分割	1c	DC 5V	A3KA-90A1-05E□	A3KA-90B1-05E□	型號末尾□中將填入以下的顏色記號。 • R (紅色) • Y (黃色) • G (綠色) • W (白色) • A (藍色)
		DC 12V	A3KA-90A1-12E□	A3KA-90B1-12E□	
		DC 24V	A3KA-90A1-24E□	A3KA-90B1-24E□	
	2c	DC 5V	A3KA-90C1-05E□	A3KA-90D1-05E□	
		DC 12V	A3KA-90C1-12E□	A3KA-90D1-12E□	
		DC 24V	A3KA-90C1-24E□	A3KA-90D1-24E□	

微小負載用

分割方式	輸出點數	接點類型 動作功能	微小負載用 (AC125V 0.1A、DC30V 0.1A)		操作部位的顏色記號 (顏色)
			瞬時動作 (自動復歸型)		
無分割	1c	DC 5V	A3KA-90E1-05E□	型號末尾□中將填入以下的顏色記號。 • R (紅色) • Y (黃色) • G (綠色) • W (白色) • A (藍色)	
		DC 12V	A3KA-90E1-12E□		
		DC 24V	A3KA-90E1-24E□		
	2c	DC 5V	A3KA-90G1-05E□		
		DC 12V	A3KA-90G1-12E□		
		DC 24V	A3KA-90G1-24E□		

註. 可依單品型號訂購交替型。詳細內容請參閱第7頁。

單品型號...請參閱第5頁~第7頁  
(可訂購個別型號的操作部位及開關部)

■額定、性能等...參閱第10頁 ■外觀尺寸...參閱第12頁  
■選購品...參閱第8頁~第9頁

## 種類

■ **單品型號**..... 可個別訂購操作部位（內含 LED）及開關部。若整套訂購無法滿足使用需求時，可自行搭配訂購。亦可用來做為維修零組件時庫存管理的訂購方式。

● **訂購方式**.....請指定次頁的型號。

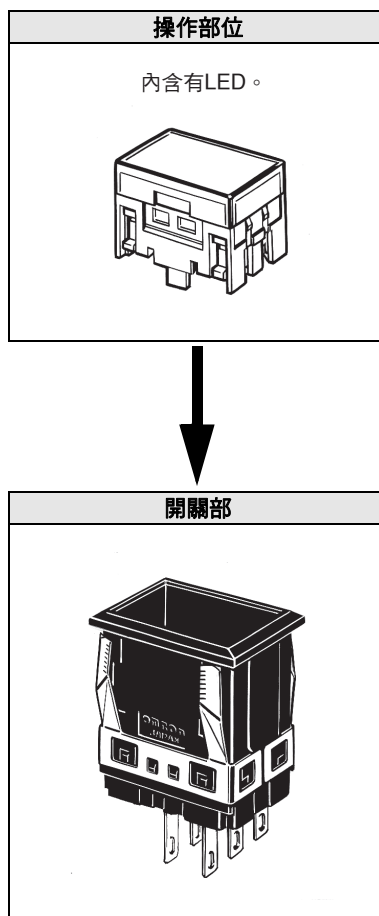















套裝組合型號...請參閱第 3 頁~第 4 頁

■ 額定、性能等...參閱第 10 頁 ■ 外觀尺寸...參閱第 12 頁  
 ■ 選購品...參閱第 8 頁~第 9 頁

## 種類

## ●操作部位

(LED帶燈類型)(內含LED晶片)

形狀	分割方式	顏色	白色 (W)	紅色 (R)	綠色 (G)	藍色 (A)	黃色 (Y)	選擇注意事項	
長方形 (A3KJ) 	無分割		A3KJ-51W-□□E	A3KJ-51R-□□E	A3KJ-51G-□□E	A3KJ-51A-□□E	A3KJ-51Y-□□E	<ul style="list-style-type: none"> <li>型號末尾的□□請填入使用電壓。</li> <li>使用電壓填入範例 5V=⑤⑤E 12V=①②E 24V=②④E 2分割型僅支援24V。</li> <li>□□部分的顏色，請從表中的顏色項目中進行選擇，並以對應的型號向本公司洽詢。</li> </ul>	
	橫軸2分割		A3KJ-52WW-□□E	A3KJ-52WR-□□E	A3KJ-52WG-□□E	A3KJ-52WA-□□E	A3KJ-52WY-□□E		
			A3KJ-52RW-□□E	A3KJ-52RR-□□E	A3KJ-52RG-□□E	A3KJ-52RA-□□E	A3KJ-52RY-□□E		
			A3KJ-52GW-□□E	A3KJ-52GR-□□E	A3KJ-52GG-□□E	A3KJ-52GA-□□E	A3KJ-52GY-□□E		
			A3KJ-52AW-□□E	A3KJ-52AR-□□E	A3KJ-52AG-□□E	A3KJ-52AA-□□E	A3KJ-52AY-□□E		
			A3KJ-52YW-□□E	A3KJ-52YR-□□E	A3KJ-52YG-□□E	A3KJ-52YA-□□E	A3KJ-52YY-□□E		
	縱軸2分割		A3KJ-53WW-□□E	A3KJ-53WR-□□E	A3KJ-53WG-□□E	A3KJ-53WA-□□E	A3KJ-53WY-□□E		
			A3KJ-53RW-□□E	A3KJ-53RR-□□E	A3KJ-53RG-□□E	A3KJ-53RA-□□E	A3KJ-53RY-□□E		
			A3KJ-53GW-□□E	A3KJ-53GR-□□E	A3KJ-53GG-□□E	A3KJ-53GA-□□E	A3KJ-53GY-□□E		
			A3KJ-53AW-□□E	A3KJ-53AR-□□E	A3KJ-53AG-□□E	A3KJ-53AA-□□E	A3KJ-53AY-□□E		
	雙色全面照明 (紅/綠)		A3KJ-57K-□□E						
									
	正方形 (A3KA) 	無分割		A3KA-51W-□□E	A3KA-51R-□□E	A3KA-51G-□□E	A3KA-51A-□□E		A3KA-51Y-□□E

註1. 標準照明部中內含有銘板及LED (附電流限制電阻器)。

2. 分割時的顏色配置，顯示開關部外殼的OMRON標誌朝下進行組合的情形。

3. 內含的銘板顏色為乳白色。

套裝組合型號...請參閱第3頁~第4頁

■額定、性能等...參閱第10頁 ■外觀尺寸...參閱第12頁

■選購品...參閱第8頁~第9頁

## 種類

## ●開關部

接點類型			開關輸出點數	動作功能	形狀		選擇注意事項
					長方形 	正方形 	
					型號	型號	
一般 負載用	鍍銀接點	1	瞬時動作	A3KJ-7010	A3KA-7010	<ul style="list-style-type: none"> <li>開關部請使用與操作部位相同形狀（長方形、正方形）的組合。 例：操作部位如為A3KJ-51W-24E型（長方形），請選擇A3KJ-7□□0型的開關部。</li> <li>瞬時動作進行自動復歸，交替動作進行自我保持（Push On、Push Off）。</li> </ul>	
			交替動作	A3KJ-7020	A3KA-7020		
		2	瞬時動作	A3KJ-7030	A3KA-7030		
			交替動作	A3KJ-7040	A3KA-7040		
微小 負載用	鍍金接點	1	瞬時動作	A3KJ-7050	A3KA-7050		
			交替動作	A3KJ-7060	A3KA-7060		
		2	瞬時動作	A3KJ-7070	A3KA-7070		
			交替動作	A3KJ-7080	A3KA-7080		



套裝組合型號...請參閱第 3 頁～第 4 頁

■額定、性能等...參閱第 10 頁 ■外觀尺寸...參閱第 12 頁  
 ■選購品...參閱第 8 頁～第 9 頁

## 種類

## ■選購品、零組件、工具（另售）

## ●選購品／長方形用

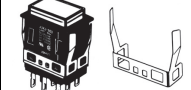
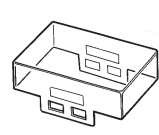
種類	形狀	分類	型號	使用注意事項
隔板		端部短隔板（1對）	A3SA-4001	最適合用於防止誤動作、增進安裝設計感。 中間隔板為1個，端部隔板為1對（2個）。短隔板用於橫置安裝。長隔板用於直立安裝。
		中間短隔板	A3SA-4002	
		端部長隔板（1對）	A3SJ-4003	
		中間長隔板	A3SJ-4004	
開關保護罩		—	A3SJ-5050	不可與隔板、防塵蓋一併使用。
防塵蓋		—	A3SJ-5060	<ul style="list-style-type: none"> <li>不可與隔板及開關保護一併使用。</li> <li>蓋子材質：PVC</li> </ul>
長安裝板		—	A3KJ-3002	請於直立個別安裝（隔板安裝）、直立連續安裝（標準及隔板安裝）時使用。開關部裝有橫置安裝板，請替換為直立安裝板。
蓋子顏色		透明	A3SJ-5600	<ul style="list-style-type: none"> <li>一般情況下皆有配備。請於變更顏色、進行雕刻時訂購。</li> <li>請配合照明部的顏色使用。</li> </ul>
		白色	A3SJ-5601	
		紅色	A3SJ-5602	
		綠色	A3SJ-5603	
		藍色	A3SJ-5604	
		黃色	A3SJ-5605	

## ●選購品／正方形用

種類	形狀	分類	型號	使用注意事項
隔板		端部短隔板（1對）	A3SA-4001	最適合用於防止誤動作、增進安裝設計感。
		中間短隔板	A3SA-4002	
開關保護罩		—	A3SA-5050	不可與隔板、防塵蓋一併使用。
防塵蓋		—	A3SA-5060	<ul style="list-style-type: none"> <li>不可與隔板及開關保護一併使用。</li> <li>蓋子材質：PVC</li> </ul>
蓋子顏色		透明	A3SA-5600	<ul style="list-style-type: none"> <li>一般情況下皆有配備。請於變更顏色、進行雕刻時訂購。</li> <li>請配合照明部的顏色使用。</li> </ul>
		白色	A3SA-5601	
		紅色	A3SA-5602	
		綠色	A3SA-5603	
		藍色	A3SA-5604	
		黃色	A3SA-5605	

■額定、性能等...參閱第 10 頁

■外觀尺寸...參閱第 12 頁

■各個選購品的安裝方法...參閱第 16 頁



## 種類

## ●工具／長方形用

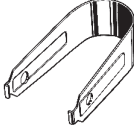
種類	形狀	分類	型號	使用注意事項
更換工具		—	A3PJ-5080	便於更換操作部位。

## ●零組件／長方形用

種類	形狀	分類	型號	使用注意事項
銘板		乳白色 LED用	A3SJ-4203	所有顏色內含乳白色銘板。

## ●零組件／正方形用

種類	形狀	分類	型號	使用注意事項
銘板		乳白色 LED用	A3SA-4203	所有顏色內含乳白色銘板。

■額定、性能等...參閱第 10 頁

■外觀尺寸...參閱第 12 頁

■各個選購品的安裝方法...參閱第 16 頁

## 額定／性能

### ■安全標準認證額定

#### ●UL (File No. E41515)、CSA (File No. LR45258)

一般負載用： AC250V 3A  
AC125V 5A  
DC30V 3A

微小負載用： AC125V 0.1A  
DC30V 0.1A

註. 以開關部單品取得認證。

#### ●CCC (GB/T14048.5)

一般負載用： AC250V 3A  
DC30V 4A

微小負載用： AC125V 0.1A  
DC30V 0.1A

### ■額定

#### 一般負載用

AC用電阻負載	DC用電阻負載
AC250V 3A AC125V 5A	DC30V 3A

註. 上述額定值是以下列條件進行實驗的情況。

- (1) 環境溫度：20±2℃
- (2) 環境溫度：65±5%RH
- (3) 操作頻率：20次/min

#### 微小負載用

額定	DC30V 0.1A (電阻負載) AC125V 0.1A (電阻負載)
最小適用負載	DC 5V 1mA

### ●LED照明

#### 長方形／A3KJ型

使用電壓	額定電壓	額定電流
DC 5V±5%	DC 5V	44mA
DC12V±5%	DC12V	22mA
DC24V±5%	DC24V	11mA

#### 正方形／A3KA型

使用電壓	額定電壓	額定電流
DC 5V±5%	DC 5V	27mA
DC12V±5%	DC12V	18mA
DC24V±5%	DC24V	9mA

### ■性能

容許操作 頻率	機械性	瞬時動作型 最高120次/min * 1
	電氣性	最高20次/min
絕緣阻抗		100MΩ min. (at 500 VDC)
接觸電阻	一般負載用	50mΩ以下 (預設值)
	微小負載用	100mΩ以下 (預設值)
耐電壓	同極端子間	AC1,000V 50/60Hz 1min
	異極端子間	AC2,000V 50/60Hz 1min
	充電金屬部與 接地間	AC2,000V 50/60Hz 1min
	各端子與非充電 金屬部位之間	AC2,000V 50/60Hz 1min
	LED端子間	AC1,000V 50/60Hz 1min * 2
震動	誤動作	重複振幅1.5mm 10~55Hz * 3
衝擊	耐久	最大500m/s <sup>2</sup>
	誤動作	最大200m/s <sup>2</sup> * 3
耐久性	機械性	瞬時動作型 200萬次以上 交替動作型 20萬次以上 (設定、復歸為1次)
	電氣性	10萬次以上 (額定負載)
重量		約10g
使用環境溫度		-10~+50℃ (不可結冰、結露)
使用環境濕度		35~85%RH
保存環境溫度		-25~+65℃ (不可結冰、結露)
保護構造		IP00
感電保護等級		Class II
PTI (追蹤特性)		175
污染度		3 (IEC60947-5-1)

\* 1. 如為交替動作型，最高60次/min。

(設定、復歸為1次)

\* 2. 未安裝LED的狀態。

\* 3. 誤動作1ms以內

### ■動作特性

動作特性	動作功能	瞬時動作型	交替動作型
動作力道	OF最大	3.92N	4.90N
復歸力道	RF最小	0.49N	0.294N
整體移動	TT	約3mm	約3mm
動作前移動	PT最大	2.5mm	2.5mm
操作行程*	LTA最小	—	0.5mm

\* 僅限交替動作型。

### ■接觸形式

名稱	接觸形式
雙投型 (c接點)	

## 各部位名稱

### ■構造

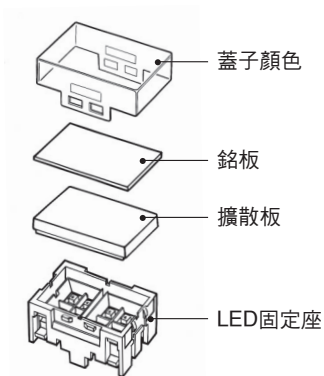

#### 操作部位 (內含LED)

##### ●操作部位構造

長方形 (A3KJ型)      正方形 (A3KA型)

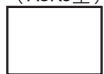

無分割

橫軸2分割

縱軸2分割

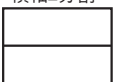
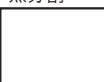

註.分割型只有長方形。

#### 開關部

##### ●開關部規格

- 一般負載用  
AC250V 3A  
AC125V 5A  
DC30V 3A
- 微小負載用  
AC125V 0.1A  
DC30V 0.1A  
最小適用負載  
DC5V 1mA

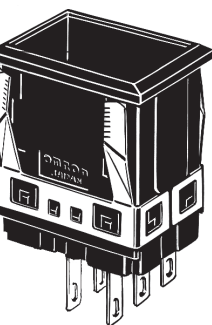

註.上圖顯示的內容以A3KJ型為代表。

##### ●操作部位的顏色

• LED照明

白、紅、綠、黃、藍、  
紅/綠 (2色)

只有長方形的類型 (A3KJ型)。

外觀尺寸 此外觀尺寸為開關輸出點數為2者。

(單位：mm)

長方形/A3KJ型

正方形/A3KA型

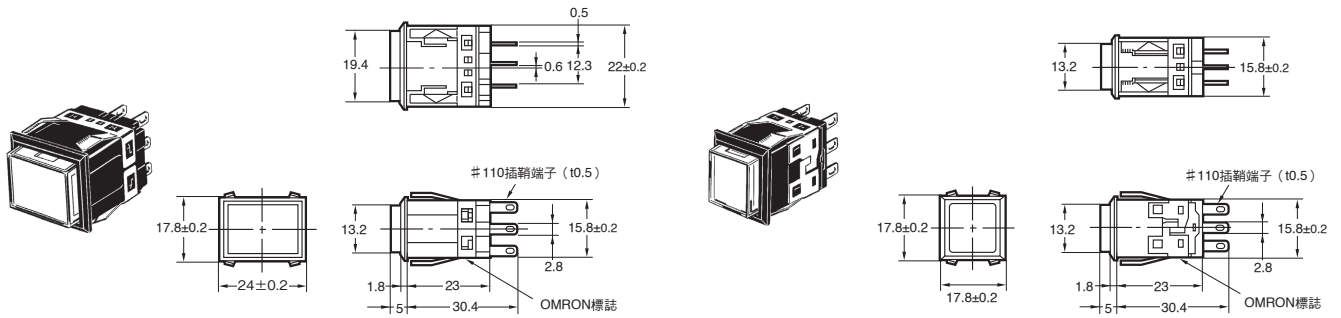

註：上述各機種之外觀尺寸圖中，未指定的部分之尺寸公差為±0.4mm。安裝面板的厚度為1~4mm。

■端子配置

底視圖 (所有的OMRON標誌皆位在下方的狀態。)

長方形/A3KJ		正方形/A3KA	
1c接點	2c接點	1c接點	2c接點

■端子的種類

●LED照明 (端子配置圖為開關輸出點數為1的情形。輸出點數為2時，亮燈區塊對各端子的連接亦為共通。)

型號	額定電壓 屏幕模式	DC5V		DC12V		DC24V	
		底視圖	俯視圖	底視圖	俯視圖	底視圖	俯視圖
A3KJ	無分割						
	橫軸2分割						
	縱軸2分割						
	雙色發光 (紅/綠)						
A3KA	無分割						



外觀尺寸

(單位：mm)

■ 面板加工圖 (如需使用開關保護罩或防塵蓋, 請參閱第頁的面板加工圖。)

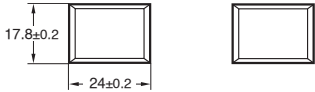
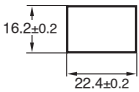
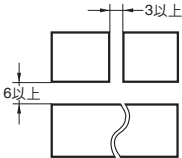
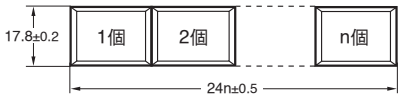
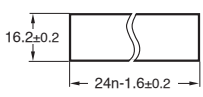
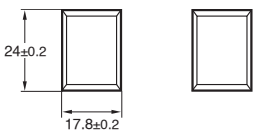
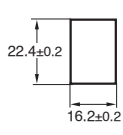
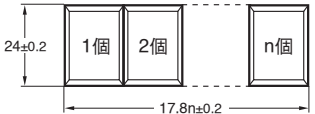
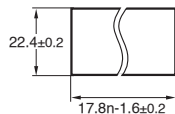
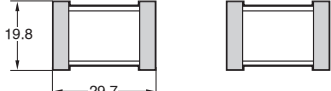
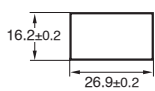
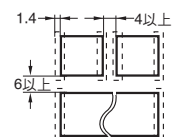

● 長方形/A3KJ型

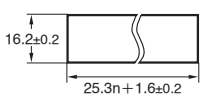
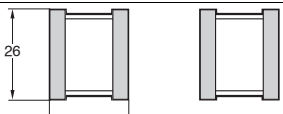
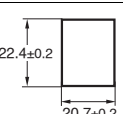
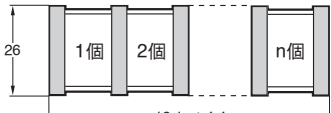
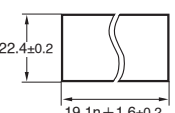
安裝面板的厚度為1~4mm。

分類	安裝設計	面板加工圖	備考
標準安裝	橫放個別安裝 		指示燈之間的面板開孔間距： 
	橫放連續安裝 		
	直立個別安裝 	請改用長安裝板 (A3KJ-3002型)。 	
	直立連續安裝 	請改用長安裝板 (A3KJ-3002型)。 	
隔板安裝	橫放個別安裝 		指示燈之間的面板開孔間距：  虛線表示每個安裝隔板的位置。
	橫放連續安裝 		
	直立個別安裝 	請改用長安裝板 (A3KJ-3002型)。 	
	直立連續安裝 	請改用長安裝板 (A3KJ-3002型)。 	

● 正方形/A3KA型

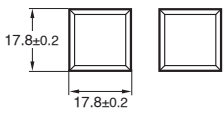
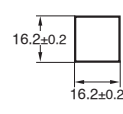
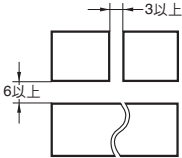
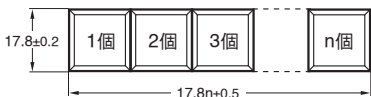
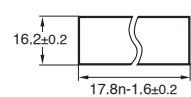
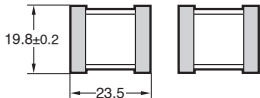
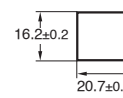
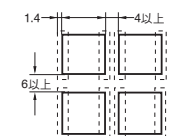
安裝面板的板厚為1~4mm。

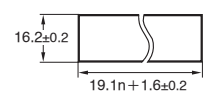
分類	安裝設計	面板加工圖	備考
標準安裝	個別安裝 		指示燈之間的面板開孔間距： 
	連續安裝 		
隔板安裝	個別安裝 		指示燈之間的面板開孔間距：  虛線表示每個安裝隔板的位置。
	連續安裝 		

外觀尺寸

(單位：mm)

■選購品（安裝時）尺寸

●銘板  
長方形用  
A3SJ-4203、-4204型

正方形用  
A3SA-4203、-4204型

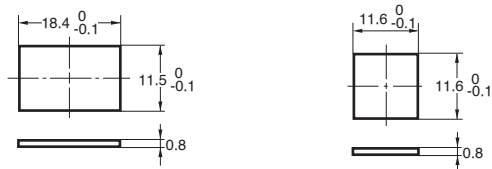

●更換工具  
A3PJ-5080型

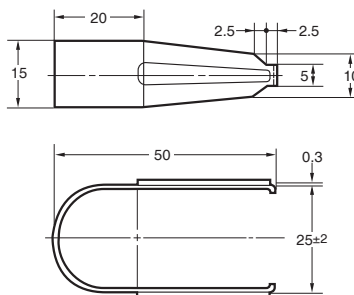

註. 材質使用不銹鋼。

●安裝開關保護罩時的尺寸

長方形用  
A3SJ-5050型

正方形用  
A3SA-5050型

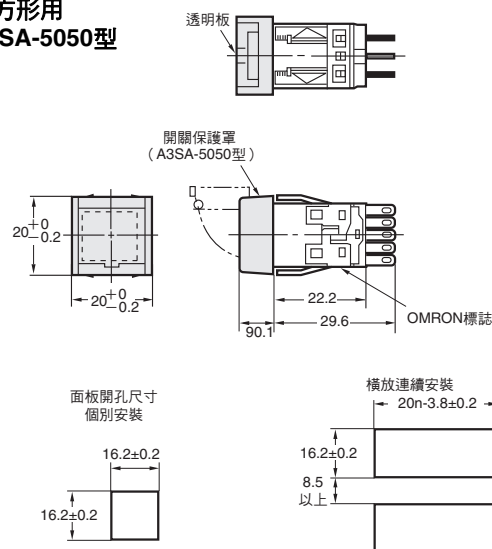
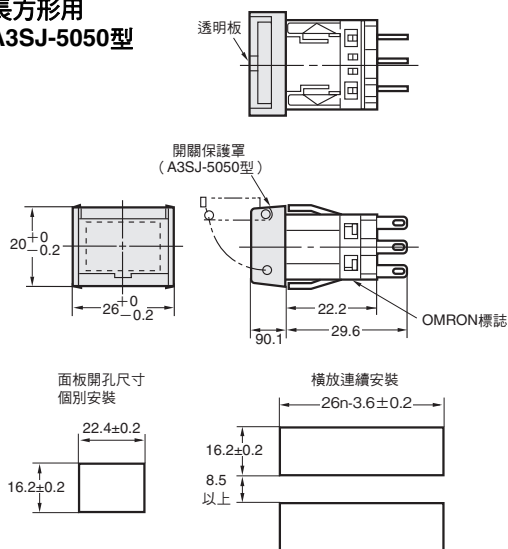

●安裝防塵蓋時的尺寸

長方形用  
A3SJ-5060型

正方形用  
A3SA-5060型

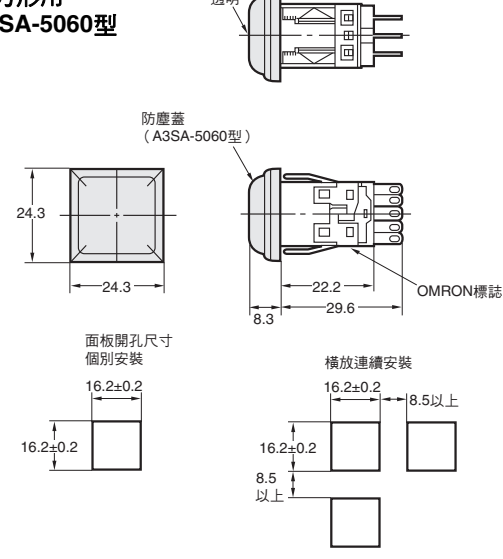
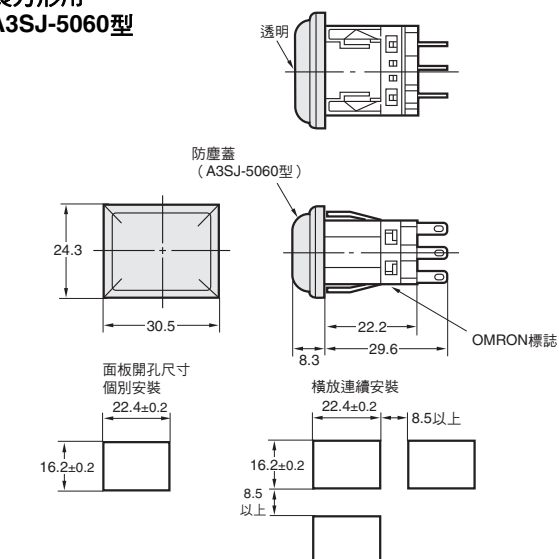

註1. 安裝面板的厚度為t=1.0~3.3mm。  
2. 未指定部分的尺寸公差為±0.4mm。

## 正確使用須知

- 共通的注意事項請參閱「按鈕開關／指示燈共通注意事項」。

### 使用注意事項

#### ●關於安裝

- 安裝或拆卸開關、進行配線作業以及維修檢查時，請務必關閉電源。以免觸電及引起火災。

#### ●關於配線

- 配線時，請使用適合施加電壓、通電電流之導線尺寸。請依照下列條件確實執行焊接。若焊接不確實，使用時可能會異常發熱而引起火災。

- ① 手動焊接時：焊錫尖端溫度350°C 以下、3秒以內
- ② 自動焊接時：350°C 3秒以內，  
焊接後1分鐘以內請勿施加外力。

- 請使用非腐蝕性的松香液做為助焊劑。
- 配線時請勿使電線包覆部分接觸模組部分。如果配線時電線包覆部分會接觸到模組部分，則請使用耐熱溫度100°C 以上的電線。
- 完成開關的配線作業後，請確保適當的絕緣距離。

#### ●關於使用環境

- 在有灰塵、金屬粉末、油類等場所使用時，請避免上述等物進入開關內部。

#### ●關於使用微小負載

- 如果使用通用負載用開關進行微小負載回路開關，將造成接觸不良。請參照下圖，在使用範圍內挑選開關使用。另外，即使在下列區域內使用微小負載型，開關時發生突波電流等負載的情況，會嚴重耗損接點而縮短使用耐久性。請視需要插入接點保護迴路。

最小適用負載為N水準參考值。這表示可靠水準60% (λ60)

時的故障水準等級。(JIS C5003)

$\lambda 60 = 0.5 \times 10^{-6} / \text{次}$  是表示在可靠水準60%時  $\frac{1}{2,000,000}$ ，

推算會達到1/2000000次以下的故障率。

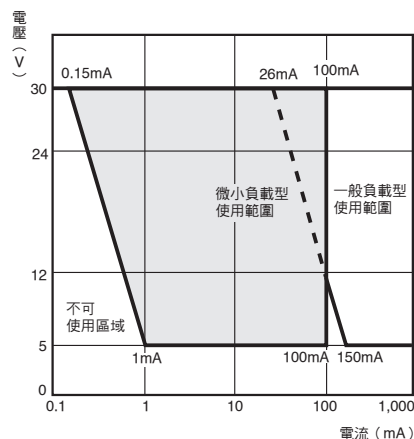

#### ●關於字符薄膜

- 如需特別準備字符薄膜時，請使用厚度最大0.2mm的耐熱性薄膜。



#### ●關於LED

- LED電流限制電阻器為內含配件，因此無需安裝外部電阻器。
- 請勿對LED施加超過額定值的電壓。以免造成LED破損。

#### ●關於雙色發光

- 雙色發光是指藉由改變端子的連接方式，而實現雙色（紅／綠）全面發色發光。（照明部的顏色記號只有K機型）
- 如要雙色同時亮燈，請連接下表的外部阻抗。

電壓	連接部	綠色：L1-側	紅色：L2-側
5V		270Ω (1/2W)	270Ω (1/2W)
12V		900Ω (1/2W)	900Ω (1/2W)
24V		1.8KΩ (1/2W)	1.8KΩ (1/2W)

## ■使用注意事項

### ●拆卸操作部位

- 捏著蓋子側面的溝槽，用力向前拉即可拆卸。
- 產品備有拆卸照明部時方便使用的更換工具（A3PJ-5080型）。

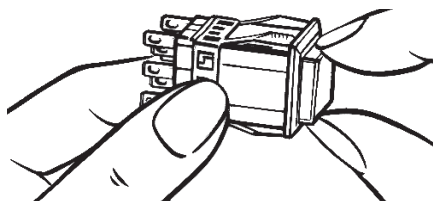

### ●插入操作部位的開關部

- 操作部位的安裝具有方向性。
- 開關部中有⊕標示，請對準操作部位背面（基板）的+標示和方向並插入。

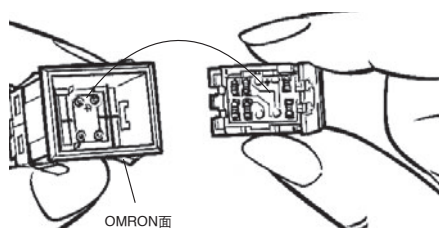

### ●LED的額定值

- LED的額定電壓標示在操作部位側面。請在±5%的電壓範圍內使用。

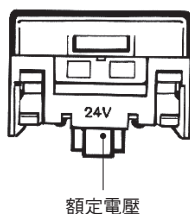

### ●安裝至本體面板

- 安裝至面板時，請由面板的正面插入本體。
- 請將「OMRON」標誌朝下進行安裝。

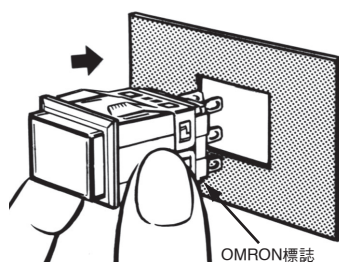

### ●隔板安裝方法

- 請將端部隔板設置於開關本體的側面後，插入至面板。
- 中間隔板請在將開關本體插入面板後，插入至開關之間。

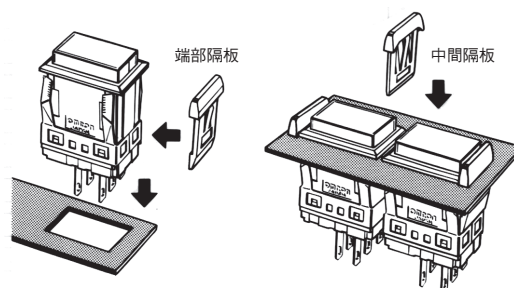

### ●銘板文字的書寫方法

#### 關於銘板

- 雕刻加工深度：0.5mm以下
- 塗料的種類：銘板的材質使用的是聚碳酸酯，因此請使用以三聚氰胺系、二甲酸系、丙烯酸系等醇類為主成分者。



#### ●雕刻面（操作軸）的組合

##### A3KA型/M2KA型

- ①在操作軸上組裝擴散板，然後將銘板置於其上。

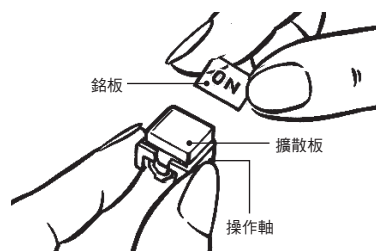

- ②組合彩色蓋子。

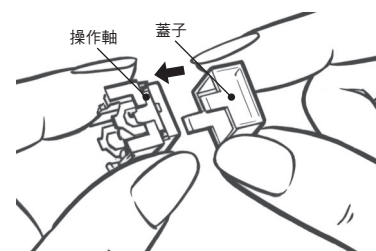



## 同意事項

承蒙對歐姆龍商品的肯定與支持，謹此表達萬分謝意。您選購「歐姆龍商品」時，如無特別的合意，無論您於何處購得「歐姆龍商品」，均將適用本同意事項所記載各項規定，請先了解、同意下列事項，再進行選購。

### 1. 定義

本同意事項中之用語定義如下：

- ①「歐姆龍」：台灣歐姆龍股份有限公司為日本歐姆龍株式會社之海外子公司。
- ②「歐姆龍商品」：「歐姆龍」之FA系統機器、通用控制機器、感測器
- ③「型錄等」：有關「歐姆龍商品」之「Best控制機器型錄」、其他型錄、規格書、使用說明書、操作手冊等，包括以電磁方式提供者。
- ④「使用條件等」：「型錄等」中所記載之「歐姆龍商品」之利用條件、額定值、性能、作動環境、使用方法、使用上注意、禁止事項及其他。
- ⑤「客戶用途」：客戶使用「歐姆龍商品」之使用方法，包括於客戶製造之元件、電子基板、機器、設備、或系統中組裝或使用「歐姆龍商品」。
- ⑥「兼容性等」：就「客戶用途」，「歐姆龍商品」之 (a) 兼容性、(b) 作動、(c) 未侵害第三人智慧財產權、(d) 法令遵守以及 (e) 符合各項規格等事項。

### 2. 記載內容之注意事項

就「型錄等」之記載內容，以下各點請惠予理解。

- ①額定值以及性能值係於單項實驗中基於各項實驗條件所得出之數值，並非保證各額定值以及性能值在其他複合條件之下所得之數值。
- ②參考資料僅供參考，並非保證於該範圍內產品均能正常運作。
- ③使用案例僅供參考，「歐姆龍」並不就「兼容性等」保證。
- ④「歐姆龍」因改良產品或「歐姆龍」之因素，可能停止「歐姆龍商品」、或變更「歐姆龍商品」之規格。

### 3. 選用使用時之注意事項

選購以及使用時，以下各點請惠予理解。

- ①除額定值、性能外，使用時亦請遵守「使用條件等」規定。
- ②請客戶自行確認「兼容性等」，判斷是否可使用「歐姆龍商品」。「歐姆龍」就「兼容性等」，一概不予保證。
- ③就「歐姆龍商品」於客戶系統全體中之所預設之用途，請客戶務必於事前確認已完成適切之配電、安裝。
- ④使用「歐姆龍商品」時，請實施、進行 (i) 於額定值以及性能有餘裕之情形下使用、備用設計等「歐姆龍商品」；(ii) 於「歐姆龍商品」發生故障時亦能對「客戶用途」之危害降到最小之安全設計 (iii) 在整體系統中建構對使用者之危險通知安全對策；(iv) 對「歐姆龍商品」以及「客戶用途」進行定期維修。
- ⑤「歐姆龍」對於因分散式阻斷服務攻擊 (DDoS攻擊)、電腦病毒等其他技術上之破壞性程式、非法存取導致「歐姆龍商品」、安裝之軟體或任何電腦機器、電腦程式、網路或資料庫遭病毒感染，因而產生之直接或間接性損失、損害或其他費用一概不予負責。

客戶應自行就 (i) 防病毒保護；(ii) 資料之輸出及輸入；(iii) 佚失資料之還原；(iv) 防止「歐姆龍商品」或安裝之軟體感染電腦病毒；(v) 防止「歐姆龍商品」遭非法存取；採取充分之防護措施。

- ⑥「歐姆龍商品」係以作為一般工業產品使用之通用品而設計、製造。

因此並不供以下之用途而為使用，客戶如將「歐姆龍商品」用於以下用途時，「歐姆龍」對「歐姆龍商品」一概不予保證。但雖屬以下用途，惟如為「歐姆龍」所預期之特殊產品用途、或有特別合意時除外。

- (a) 有高度安全性需求之用途 (例如：核能控制設備、燃燒設備、航空、太空設備、鐵路設備、升降設備、娛樂設備、醫療用機器、安全裝置、其他有危害生命身體之用途)
  - (b) 有高度信賴性需求之用途 (例如：瓦斯、自來水、電力等之供應系統、24小時連續運轉系統、結算系統等有關權利、財產之用途等)
  - (c) 嚴苛條件或環境下之用途 (例如：設置於屋外之設備、遭化學污染之設備、受遭電磁波妨害之設備、受有震動、衝擊之設備等)
  - (d) 「型錄等」所未記載之條件或環境之用途
- ⑦除上述3. ⑥ (a) 至 (d) 所記載事項外，「本型錄等記載之商品」並非汽車 (含二輪機車。以下同) 用商品。請勿將其安裝於汽車使用。

### 4. 保證條件

「歐姆龍商品」之保證條件如下：

- ①保證期間：購入後1年。
- ②保證內容：就故障之「歐姆龍商品」，由本公司自行判斷應採取下列何種措施。
  - (a) 於本公司維修服務據點對故障之「歐姆龍商品」進行免費維修。
  - (b) 免費提供與故障之「歐姆龍商品」相同數量之代用品。
- ③非保證對象：故障原因為以下各款之一時，不提供保證：
  - (a) 將「歐姆龍商品」供作原定用途外之使用時；
  - (b) 超出「使用條件等」之使用；
  - (c) 違反本同意事項「3. 選用使用時之注意事項」之使用；
  - (d) 非由「歐姆龍」進行改裝、修理所致者；
  - (e) 非由「歐姆龍」人員所提供之軟體所致者；
  - (f) 「歐姆龍」出貨時之科學、技術水準所無法預見之原因；
  - (g) 前述以外，非可歸責「歐姆龍」或「歐姆龍商品」之原因 (含天災等不可抗力)

### 5. 責任限制

本同意事項所記載之保證，為有關「歐姆龍商品」之全部保證。

就與「歐姆龍商品」有關所發生之損害，「歐姆龍」以及「歐姆龍商品」之販售店，不予負責。

### 6. 出口管理

將「歐姆龍商品」或技術資料出口或提供予非境內居住者時，應遵守各國有關安全保障貿易管理之法令規則。客戶如違反法令規則時，「本公司」得不予提供「歐姆龍商品」或技術資料。